

AQUAMASSAGE

BY PierDeco
d e s i g n

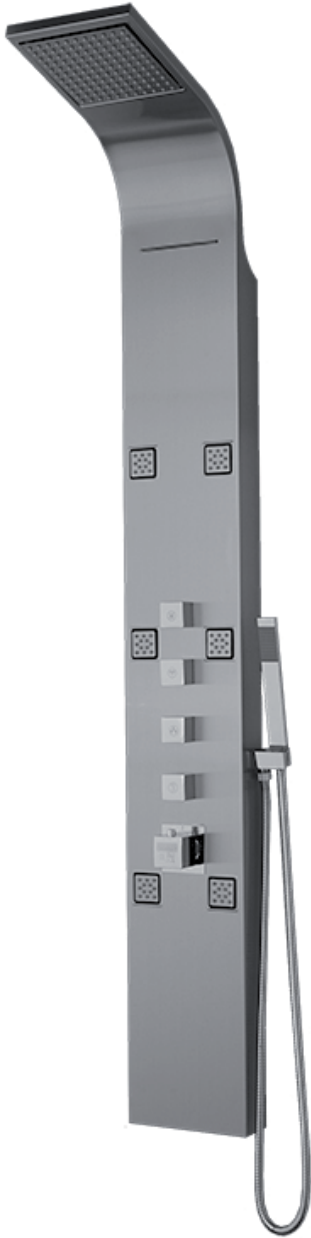

PD-811







Manuel du
propriétaire



AQUAMASSAGE

PD-811



-  Tête de douche pluie pivotante avec jets anti-calcaire
-  Chute d'eau pour masser le cou
-  6 jets de corps encastrés pivotants anti-calcaire
-  Douchette en acier inoxydable
-  4 contrôles de débit d'eau
-  Cartouche thermostatique 1/2" avec loquet de sécurité 30 l/min max (8 GPM max)

Hauteur 65 1/4"

Largeur 8 1/4"

FICHE TECHNIQUE

Cette colonne de douche convient à une utilisation sur les types communs de système de plomberie.

Pression nominale minimum : 2.8bars (40 PSI).

Pression nominale maximum : 5 bars (72.5 PSI).

Note : en cas de pression d'eau statique supérieure à 5.5 bars (80PSI), il est fortement recommandé d'installer un réducteur de pression sur votre canalisation d'arrivée d'eau et de régler à une pression statique de 4 bars (58 PSI) afin d'obtenir des résultats optimums.

DONNÉES D'ESSAI

Ces colonnes ont été soumises à des essais de pression jusqu'à 8 bars (116 PSI). À titre indicatif, pour vérifier si votre pression d'eau est trop élevée, il vous suffit de mesurer le nombre de litres d'eau que vous obtenez de votre robinet d'évier de cuisine, le côté froid ouvert à fond. Si vous obtenez plus de 5,5 litres d'eau en l'espace de 30 secondes, il vous faut absolument installer un réducteur de pression sur votre canalisation d'arrivée d'eau, juste en aval du robinet d'arrêt de la maison.

FONCTIONS	L/Min Base	L/Min Standard	L/Min Max
	30 PSI	43 PSI	60 PSI
Chute d'eau	6.5	7.5	8.5
Tête de douche pluie	7.0	8.0	9.5
Jets de corps	7.5	8.6	9.5
Douchette	6.9	7.9	9.5
Fonctions multiples*	15	20	30

*La consommation d'eau est moindre lorsqu'il y a un déviateur

INTRODUCTION

Ce mode d'emploi vous indique la façon d'installer, d'entretenir et d'obtenir le rendement optimum de votre colonne de douche AQUAMASSAGE.



**NOUS RECOMMANDONS DE FAIRE APPEL À UN PLOMBIER
QUALIFIÉ POUR L'INSTALLATION DU PRODUIT.**

AVIS IMPORTANT - AVANT DE COMMENCER

- Veuillez lire en entier les instructions du manuel, avant de débiter l'installation.
- Assurez-vous que le produit est en parfaite condition et que toutes les composantes se trouvent dans la boîte.
- Assurez-vous que le mur où la colonne de douche sera installée soit droit et sans irrégularité.

COLONNE DE DOUCHE THERMOSTATIQUE

Cette colonne de douche utilise une cartouche thermostatique pour maintenir une température de douche constante. La colonne est munie de quatre (4) commandes individuelles : la première, permet de sélectionner le contrôle et le débit de l'eau pour la tête de douche, la deuxième, permet de contrôler le débit de l'eau pour les jets de corps, la troisième, permet d'activer le contrôle et le débit de l'eau de la douchette à main ou du bec de bain avec déviateur et la quatrième commande permet de régler la température de la valve thermostatique. Assurez-vous que la température de votre arrivée en eau chaude soit de 60°C (140°F) pour permettre à votre douche de parvenir à la température maximale.

**Vous aurez besoin des outils
illustrés pour installer la douche.
Il est recommandé que l'installation
soit effectuée par deux personnes.**



LISTE DES COMPOSANTES DANS LA BOÎTE

1. Colonne de douche
2. Supports muraux à installer (2)
3. Vis de fixations (4)
4. Encrages de plastique (4)
5. Douchette à main avec boyau 150cm (60")
6. Support mural pour douchette à main
7. Cette douche utilise des cartouche de volume _____ mm.



(2.)



(3.)



(4.)

INSTALLATION

1. Soyez vigilant lors de la manipulation du produit, afin d'éviter d'endommager le fini ou le produit. Fermer l'entrée d'eau principale.
2. Placez la colonne à une hauteur suggérée de 33" (83.8 cm) à partir du centre de la valve thermostatique jusqu'au sol et vérifiez si la hauteur vous convient, sinon vous devez déterminer la hauteur appropriée de votre colonne en tenant compte de la grandeur des utilisateurs principaux.
3. Ensuite, installez les conduits d'alimentation en eau pour l'eau chaude (gauche) et l'eau froide (droite) à environ 30" (76.2 cm) du sol en laissant une distance de 4" (10.2 cm) entre les deux entrées d'eau. Il faut utiliser un conduit d'alimentation d'eau 1/2" de diamètre et des coudes de 90° mâle 1/2". **(Note : les coudes mâles 1/2" ne sont pas fournis).**
4. À l'endroit où le tuyau d'alimentation sort du mur, il est important de bien sceller avec du silicone l'espace entre la céramique et le tuyau pour ne pas laisser pénétrer l'eau dans le mur.
5. Posez les deux supports muraux à la hauteur choisie. Marquez l'endroit avec un crayon gras, faites un trou à la perceuse et fixez les supports. (Note : Il est possible de devoir utiliser d'autres fixations non fournies, selon le matériel existant au mur). Assurez-vous que les supports du bas n'entrave pas à l'installation des flexibles.
6. **Raccordez la colonne aux entrées d'eau avec les flexibles de la colonne. Surtout, ne pas changer les flexibles car ceci annule automatiquement la garantie.**
7. Ouvrez l'eau et vérifiez que l'eau circule bien dans la colonne de douche et vérifiez qu'il n'y a pas de fuite en ouvrant chacune des fonctions l'une après l'autre, avant de la fixer au mur.
8. Fixez la colonne contre le mur et glissez-la en place sur les deux supports muraux.

*****Si requis, appliquez quelques petit points de fixation de silicone transparent de chaque côté de la colonne de douche pour la fixer la en place.*****

SCHÉMA D'INSTALLATION

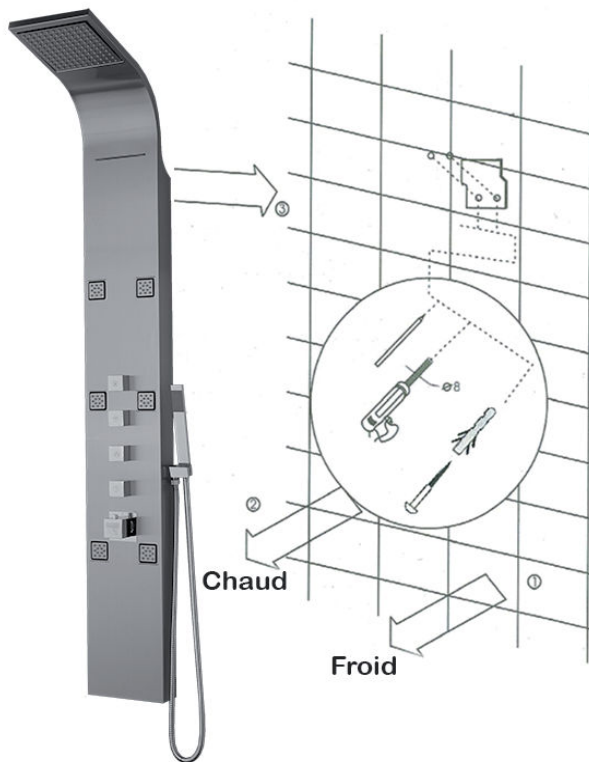

Note :

Faites attention de ne pas coincer, ni tordre excessivement les boyaux flexibles d'alimentation en eau, car cela risquerait de restreindre le débit de l'eau ou d'endommager ceux-ci.

FONCTIONNEMENT DE VOTRE NOUVELLE COLONNE DE DOUCHE

Plusieurs fonctions peuvent être utilisées en même temps, ex.: jets de corps et tête de douche pluie, mais la pression diminuera et la vivacité du jet en sera affectée.

En regardant du haut vers le bas : En tournant les différentes poignées de contrôle vers la gauche, la première permet d'actionner le débit d'eau envoyé à la tête de douche, la deuxième permet de faire fonctionner les jets de corps, la troisième permet d'acheminer l'eau à la douchette à main et la quatrième permet de régler la température de la valve thermostatique. Par contre, pour tous les modèles TS (bain-douche), la troisième poignée de contrôle permet à l'eau de se rendre au bec de bain avec déviateur, qui lui permet de faire, soit fonctionner la douchette à main, de remplir le bain ou de tester la température de l'eau avec le pied.

TEMPÉRATURE PRÉRÉGLÉE

La température de la colonne de douche est préréglée à 38°C (100°F).

ENTRETIEN

Afin de préserver l'apparence de ce produit, nettoyez le après chaque utilisation en utilisant un chiffon doux, propre et humide.

Il est strictement interdit d'utiliser des laines d'acier, tampons à récurer et des détergents abrasifs ou contenant du chlore tel que les nettoyants javellisants : ceux-ci endommageraient la surface.

PROCÉDURE DE NETTOYAGE DES ORIFICES DES JETS

Utilisez un nettoyant doux pour salle de bain journalier et une petite brosse à dents, si nécessaire. À l'aide de la petite brosse dure, nettoyez les orifices par petits coups brefs. Ce mouvement permettra d'enlever les tâches et le tartre susceptibles de se trouver à l'extérieur et à l'intérieur des orifices.

ENTRETIEN DE LA CARTOUCHE THERMOSTATIQUE

La cartouche thermostatique est garantie contre les défauts de fabrication, mais pas contre l'accumulation de tartre/calcaire causée par l'eau. Il est recommandé de tourner complètement la poignée de gauche à droite à toutes les semaines afin d'empêcher l'accumulation du tartre qui peut causer le mauvais fonctionnement de la cartouche thermostatique. Voir le tableau dépiantage pour évaluer le problème.

Voir le vidéo suivant pour les procédures d'entretien pour la cartouche thermostatique : pierdeco.com/youtube

TABLEAU DE DÉPISTAGE DES PROBLÈMES

PROBLÈME	DIAGNOSTIQUE
La température de la douche n'est pas assez chaude.	<ol style="list-style-type: none"> 1. Appuyer sur le bouton poussoir sur le dessus de la poignée du contrôle de température pour tourner dans le sens anti-horaire. 2. S'assurer que la température d'arrivée d'eau chaude est d'au moins 60°C (140°F). 3. S'assurer qu'il n'y a pas de colonnes d'air dans la tuyauterie. 4. S'assurer qu'il n'y a pas de U à l'envers dans aucune des longueurs de tuyau ou qu'ils ne sont pas coincés ou tordus.
La colonne de douche fait beaucoup de bruit quand elle fonctionne.	<ol style="list-style-type: none"> 1. Vérifier si les boyaux d'alimentation sont coincés. 2. S'assurer qu'il n'y a pas de colonnes d'air dans la tuyauterie.
L'eau refroidi pendant la douche.	Le problème vient probablement de votre chauffe-eau, essayez le robinet d'eau chaude du lavabo et testez si l'eau est chaude, si l'eau est froide le problème vient du chauffe-eau. Le réservoir peut être vide, attendre 30 minute et essayer le test de nouveau.
Lorsque la douche est réglée sur le froid, la température de la douche est trop chaude.	Les raccordements d'arrivée d'eau chaude et d'eau froide ont été inversés : rebranchez-les correctement.
De moins en moins de pression	<ol style="list-style-type: none"> 1. Vérifier les tamis des joints d'étanchéité à l'entrée d'eau et de la cartouche thermostatique. 2. Vérifier si les boyaux d'alimentation sont coincés ou tordus.
La température est difficile à ajuster en tournant la poignée de contrôle.	La cartouche thermostatique est probablement à nettoyer suite à une accumulation de tartre. Voir le vidéo identifié dans la section entretien à la page 5 de votre manuel du propriétaire.



ATTENTION!

Toute garantie sera nulle et sans effet en cas de modification du mécanisme interne ou de toutes autres composantes du produit. Si le tableau de dépiستage des pannes ne vous aide pas à remédier au problème, veuillez composer le 450-417-3740.

GARANTIE

Les produits AQUAMASSAGE ont une garantie à vie contre les défauts de matériel et de fabrication. La garantie est applicable seulement si le produit est acheté chez un détaillant dûment autorisé. La présente garantie s'applique au premier acheteur et à l'installation d'origine du produit. La garantie n'est pas transférable et est limitée aux produits vendus et installés en Amérique du Nord.



ATTENTION

Cette garantie sera nulle, si le produit a été déplacé de son emplacement d'installation d'origine, si des dommages sont causés par une erreur d'installation, un abus, une mauvaise utilisation, l'utilisation de nettoyeurs abrasifs, d'alcool ou d'autres solvants organiques, que ce soit par un entrepreneur, une entreprise de services ou vous-même, une usure normale, des dommages causés par l'eau dure, dépôts calcaires ou les sédiments, dommages ou pertes résultant d'une catastrophe naturelle tel que le feu, un tremblement de terre, orage électrique ou si le produit n'a pas été installé conformément aux directives d'AQUAMASSAGE ou s'il a été modifié de manière non compatible avec le produit livré.

Advenant le cas d'une réclamation, une preuve d'achat sera requise - conservez votre facture d'origine. AQUAMASSAGE et/ou PIERDECO n'est pas responsable des frais de main-d'œuvre, des frais de transport, dommage partiel ou complet lors de l'installation, le déplacement, la re-installation, la réparation ou le remplacement de n'importe quel produit AQUAMASSAGE aussi bien que n'importe quels dégâts ou dommages résultant d'une mauvaise installation non conforme aux instructions AQUAMASSAGE ou s'il a été modifié de quelque façon, contradictoire avec le produit expédié par AQUAMASSAGE.

Toutes les parties mécaniques incluant les cartouches à disques en céramique pour les valves et les pressions équilibrées, les cartouches thermostatiques, les déviateurs ont une garantie à vie limitée au premier acheteur. Veuillez noter que l'accumulation de tartre dans les cartouches n'est pas couverte par cette garantie. Voir les instructions d'entretien pour éviter et/ou éliminer l'accumulation de tartre.

Les finis en acier inoxydable et chrome poli et brossé ont une garantie à vie limitée au premier acheteur. Afin de préserver adéquatement le fini chrome poli ou inox en bon état, il est important de nettoyer après chaque utilisation en utilisant un chiffon doux. Un entretien inadéquat ou l'usure normale d'un fini n'est pas couvert par la garantie.

Toutes les composantes électroniques sont couvertes par une garantie de cinq (5) ans.

PierDeco design Inc. se réserve le droit de modifier les caractéristiques de ses produits sans avis, ni obligation ainsi que de remplacer ou retirer certains modèles. Suite à une réclamation, elle déterminera suite à l'inspection du produit par un agent autorisé de réparer ou remplacer le produit pour un modèle semblable. Dans un cas de réclamation ou pour obtenir un service en vertu de cette garantie à vie limitée, il est nécessaire qu'une réclamation ou une demande de service soit dirigée par le détaillant de qui le produit a été acheté (nous aurons besoin du numéro de modèle du produit, une description de la défectuosité, une preuve d'achat, votre nom, votre adresse et numéro de téléphone). Le détaillant pourra ensuite acheminer votre réclamation à l'agent autorisé en complétant la demande en ligne au <http://pierdeco.com/service>.

PIERDECO se réserve le droit d'inspecter l'installation avant le remplacement ou la réparation du produit ou de ses composantes. Des photos seront exigées avant d'analyser toutes demandes.

Veuillez noter que des frais de transport seront chargés pour l'envoi des pièces.

PIERDECO DESIGN INC.

825 rue Bombardier, suite 7, Mascouche QC J7K 3G7
Tel. : 450-417-3740 FAX : 450-417-3738
<http://pierdeco.com/service>

